



# ULTRA PONUDA I

**Vaš partner za kvalitetne ručne alate.**

Otkrijte našu ponudu vrhunskih ručnih alata po posebnim cenama.

**UNIORTEOS<sup>®</sup>**  
stvarno dobri alati

Ponuda važi do 29.05.2026 ili do rasprodaje zaliha.

*Slike proizvoda su simbolične.  
Sve dimenzije su u mm, a masa u gramima.*

1011AEV6 - 621756

## Unior kolica za alat 940EV6 sa garniturom od 324 alata

Mobilno, spremno rešenje za radionicu: 324 osnovnih ručnih alata organizovano je u 7 SOS penastih uložaka unutar kolica 940EV6 sa 8 fioka — tako da svaki alat ima svoje mesto, a nedostajući se lako uoče. Sedam fioka je unapred popunjeno ulošcima; osma je rezervisana za veće alate. Fioke na potpuno izvlačenje sa kugličnim vođicama nose do 45 kg svaka, uz ukupnu zapreminu fioka od 135 L.

- Brza kontrola alata i manje gubitaka: precizno izrezani SOS ulošci drže svaki alat na tačno određenom mestu, pa se nedostajući alati odmah uočavaju.
- ukupno 8 fioka — 7 ispunjenih ulošcima + 1 duboka fioka namijenjena većim alatima.
- Mobilno i sigurno: točkovi otporni na ulje i kiseline (jedan sa kočnicom) plus centralni sistem zaključavanja za bezbedno skladištenje kada se ne koristi.

**-37%**

~~391.446,00~~

**246.611,00**

295.933,00 sa pdv-om

Statičko opterećenje  
1600 kg

7 PUNIH  
fioka

1 duboka  
fioka

45kg  
135L

324 komada

Napredni  
alati

L 780 x W 440 x H 923mm

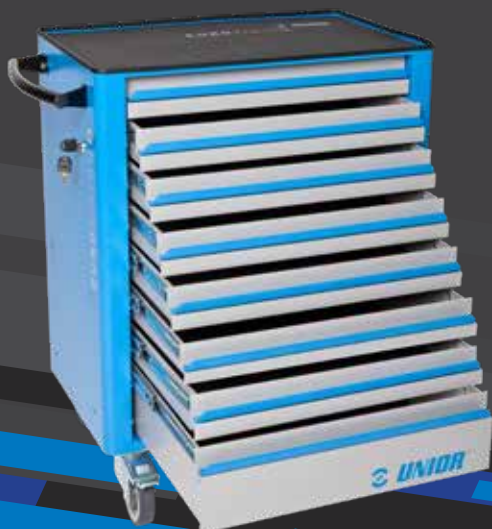

**sa moment  
ključem**



1/4"  
1/2"  
3/8"

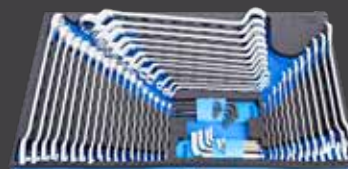

1011GECO - 625595



## Kolica Ekonomik sa 92 alata

UNIOR garnitura alata sa kolicima 940ECO kompaktna je, mobilna radna stanica koja drži osnovni alat organizovanim i uvek na dohvat ruke. Ekonomik kolica za alat isporučuju se sa SOS penastim ulošcima koji sadrže ključne alate za svakodnevno održavanje i montažu sve u čistom, strukturiranom rasporedu fioka za brži rad i lakšu kontrolu alata.

- Kompaktna mobilna radna stanica: kolica 940ECO dimenzija 700 × 355 × 890 mm — lako se pomeraju i uklapaju u manja servisna područja.
- obuhvata duge viljuškasto-okaste ključeve, BI klešta, TBI odvijače, 1/2" nasadnih ključeva, plus 1/4" set nasadnih ključeva sa priborom — sve u jednom setu.
- Brža kontrola alata: alati su organizovani u namenskim SOS ulošcima, tako da je sve vidljivo i na svom mestu za brz pristup.
- sadržaj seta razvijen je kroz kontinuiranu saradnju sa profesionalnim korisnicima, za praktičan i cenovno atraktivan izbor.

**-35%**

~~128.023,00~~

**83.215,00**

99.858,00 sa pdv-om

6 fioka

5 PUNIH  
fioka

92 komada

osnovni  
alati

L 700 x W 355 x H 890mm



1/2

1/2"  
1/4"

1011KEM1 - 629979

## UNIOR Kolica za alat 940EM1 sa garniturom od 104 alata

UNIOR garnitura alata s kolicima 940EM1 (1011KEM1) je mobilna radionica od 104 dela, zasnovana na 3 SOS penasta uloška i kolicima Euromotion. Set alata u kolicima predstavlja pokretnu radionicu svakog majstora u radionici ili industrijskoj hali.

- Brza, potpuna pokrivenost (104 kom.): ključevi + nastavci + klešta + odvijači + ključni dodaci za svakodnevno održavanje i montažu.
- svaki alat ima određeno mesto, pa je nedostajući alat lako uočiti.
- sistem fioka sa „tihim zatvaranjem“ pruža jedinstveno korisničko iskustvo.
- Izrađeno za opterećenje u radionici: 7 fioka, 45 kg po fioci, 133 L ukupnog volumena fioka.
- Mobilno i sigurno: točkovi (125 mm) otporni na ulje/kiseline (jedan s kočnicom) i centralno zaključavanje za sigurno spremanje.

**-38%**

~~161.360,00~~

**99.999,00**

119.999,00 sa pdv-om

7 fioka

3 PUNE  
fioke

2 DUBOKE  
fioke

45kg  
133L

104  
komada

Osnovni  
alati

L 780 x W 440 x H 923mm

3/3



1/4"  
1/2"

1011CEV4 - 624137



## UNIOR Kolica za alat 940EV4 sa garniturom od 127 alata

UNIOR garnitura alata sa kolicima 940EV4 (1011CEV4) je mobilna radna stanica spremna za rad sa 127 osnovnih ručnih alata raspoređenih u 4 SOS penasta uloška i smeštenih u kolicima za alat 940EV4 Eurovision sa 7 fioka — za brz pristup, jasnu kontrolu alata i dodatni prostor u dve donje duboke fiokke za veće predmete.

- Brza organizacija i kontrola alata: SOS ulošci drže svaki alat na određenom mestu
- Praktičan raspored fioka: 4 pune fiokke + 2 duboke fiokke za veći alat (ukupno 7 fioka).
- Izrađeno za svakodnevno opterećenje u radionici: 45 kg nosivosti po fioci, 140 L ukupne zapremine fioka.
- točkovi 125 mm otporni na ulje/kiseline (jedan s kočnicom) za lako pomeranje i sigurno pozicioniranje.
- centralni sistem zaključavanja štiti alat kada se ne koristi.

**-35%**

~~194.376,00~~

**126.344,00**

151.613,00 sa pdv-om

7 fioka

2 duboke fiokke

4 PUNE fiokke

127 komada

Neizostavni alati

L 780 x W 440 x H 923mm



3/3

1/4"  
1/2"

1011BEV4 - 621757

## UNIOR Kolica za alat 940EV4 sa garniturom od 192 alata

UNIOR garnitura alata s kolicima 940EV4 (1011BEV4) pruža potpunu, organizovanu mobilnu radnu stanicu: 192 alata smeštenih u 4 SOS penasta uloška (ključevi, nasadni ključevi sa priborom, odvijači, kao i BI klešta i čekić) u kolicima za alat 940EV4 Eurovision — napravljena da svakodnevno održavanje i montažu učine brzim, urednim i pod kontrolom.

- Sve u jednom (192 kom.): osnovne kategorije ručnog alata za većinu zadataka u radionici u jednom gotovom setu.
- SOS ulošci drže svaki alat na određenom mestu — nedostajući alati lako se uočavaju.
- 7 fioka, od kojih su 4 ispunjene ulošcima + 2 duboke fioke za veći alat.
- 45 kg nosivosti po fioci, 140 L ukupne zapremine fioka.

**-37%**

~~239.370,00~~

**150.803,00**

180.964,00 sa pdv-om

7 fioka

4 PUNE  
fioke

2 DUBOKE  
fioke

45kg  
140L

192 komada

Neizostavni  
alati

L 780 x W 440 x H 923mm

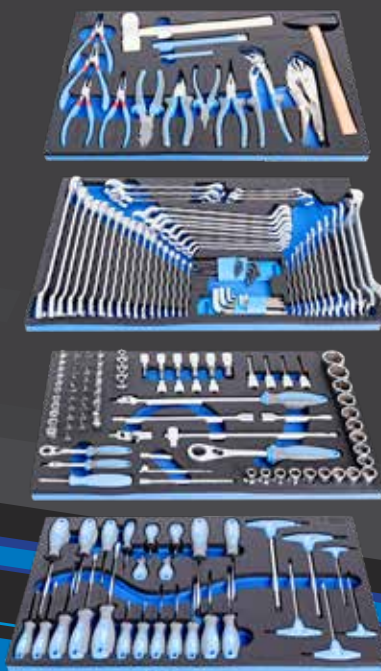

3/3

1/4"  
1/2"

1011DEV6 - 624138



## UNIOR Kolica za alat 940EV6 sa garniturom od 237 alata

Mobilna radna stanica profesionalne klase, projektovana za efikasnost, izdržljivost i pouzdanu svakodnevnu upotrebu u zahtevnim radionicama i industrijskim okruženjima. Osmišljena da alati budu savršeno organizovani i uvek na dohvat ruke, ova garnitura pruža maksimalnu produktivnost tamo gde je najvažnije.

- pažljivo odabrani UNIOR ručni alati koji pokrivaju najčešće zadatke u radionici.
- Robusna kolica za alat 940EV6 – čvrsta čelična konstrukcija izrađena za dugotrajnu industrijsku upotrebu.
- Izvrsna mobilnost – glatko kotrljajući, izdržljivi točkovi za lako kretanje po radionici.
- Savršena organizacija – fiokke i raspored alata dizajnirani za brz pristup i jasan pregled.
- Stvoreno za profesionalce – UNIOR-ovom kvalitetu veruju majstori širom sveta

**-35%**

~~307.800,00~~

**200.070,00**

240.084,00 sa pdv-om

8 fioka

6 PUNIH  
fioka

237 komada

Osnovni  
alati

L 780 x W 440 x H 923mm



3/3



1/4"  
1/2"  
3/8"



1012A - 623942

## UNIOR Kolica za alat 940EV6 sa garniturom od 191 dela alata

Potpuna profesionalna garnitura alata za teške mašine i vozila. Opremite svoju radionicu vrhunskim rešenjem za servis, održavanje i popravke građevinske opreme, poljoprivrednih mašina, kamiona i industrijskih vozila. Dizajnirano za mehaničare, servisne timove i terenske tehničare koji zahtevaju pouzdanost, efikasnost i trajnost. Kolica sa 8 fioka, od kojih je 6 popunjeno SOS ulošcima sa odabranim alatima, dok su donje dve prazne, pri čemu je poslednja namenjena za odlaganje većih alata.

- Uključeni svi potrebni alati: ključevi, odvijači, nastavci, klešta, čekići i još mnogo toga — spremno za razne teške zadatke.
- Organizovano i dostupno: dolazi sa robusnim kolicima za alat (8 fioka) i prilagođenim penastim ulošcima, kako biste brzo pronašli pravi alat i sve držali uredno.
- glatko kotrljajući točkovi otporni na ulje i kiseline (125 mm) sa kočnicom čine pomeranje kolica jednostavnim — čak i u zahtevnim okruženjima.
- Sigurno i izdržljivo: centralni sistem zaključavanja i snažne kuglične vođice fioka obezbeđuju bezbedno skladištenje i dugotrajan rad.
- Izrađeno za profesionalce: vrhunska konstrukcija sa velikom nosivošću (fioke do 45 kg svaka) za pouzdanu upotrebu u radionicama, servisnim centrima i na terenu.

**-35%**

~~313.144,00~~

**203.544,00**

244.253,00 sa pdv-om

6 PUNIH  
fioka

1 duboka  
fioka

45kg

191komad

Kompletan  
alat

L 780 x W 440 x H 923mm

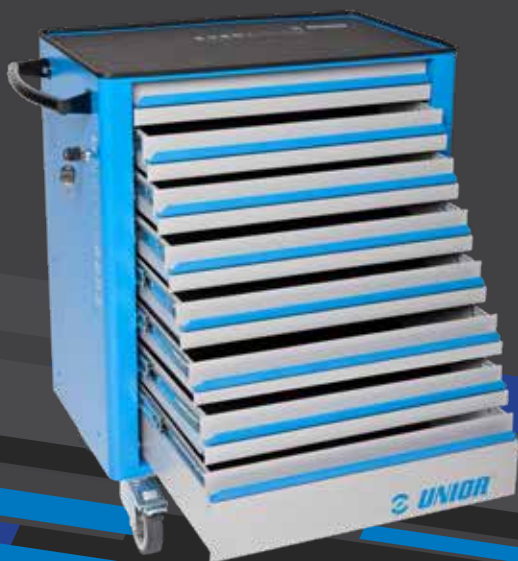

3/3



1/2"  
3/4"

1011FPLUS3 - 625594



## UNIOR Kolica 940PLUS3 sa 296 alata

Dizajnirano za profesionalce koji zahtevaju efikasnost, trajnost i savršenu organizaciju, UNIOR garnitura 940PLUS3 pruža kompletnu mobilnu radionicu u jednom robusnom sistemu. Konstruisana za intenzivnu svakodnevnu upotrebu, spaja vrhunske ručne alate sa kolicima za alat za teške uslove kako bi obezbedila maksimalnu produktivnost u radionicama i industrijskim okruženjima.

- sveobuhvatan izbor UNIOR ručnih alata, uvek organizovan i spreman za upotrebu.
- Robusna kolica za alat – čvrsta konstrukcija, glatka mobilnost i velika nosivost za zahtevne uslove u radionici.
- Savršena organizacija – precizno izrezani penasti ulošci obezbeđuju brz pristup alatu, vidljivost i kontrolu.
- Stvoreno da traje – alati od vrhunskog čelika
- štedi vreme, smanjuje greške i održava radni prostor čistim i profesionalnim.

**-35%**

~~389.776,00~~  
**253.354,00**  
304.025,00 sa pdv-om

7 fioka

2 DUBOKE  
fioke

6 PUNIH  
fioka

296 komada

Napredni  
alati

L 801 x W 524 x H 931mm



sa moment  
ključem

3/3

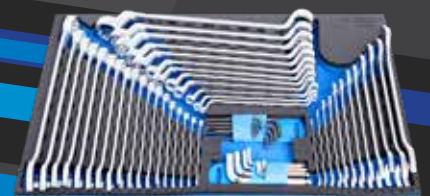

1/4"  
1/2"  
3/8"

## 940EV4 - 619885

L 800 x W 440 x H 923mm



500  
kg

**-35%**

~~87.143,00~~

**56.643,00**

67.972,00 sa pdv-om

## Kolica za alat Eurovision sa 7 fioka

Profesionalna kolica sa 7 fioka izrađena od vrhunskog PLUS lima — osmišljena za organizovano skladištenje, sigurno zaključavanje i svakodnevnu upotrebu u radionici.

- 7 fioka sa maksimalnom nosivošću 45 kg po fioci
- mehanizam za zatvaranje štiti od neželjenog otvaranja fioka
- otvaranje i zatvaranje fioka je vrlo jednostavno zahvaljujući rešenju koje omogućava ravnomerno kretanje – ručica fioka na gornjoj strani omogućava korisniku sinhronizovan prihvata i otvaranje fioka
- nosivost: 1600 kg statički (bez točkova), 500 kg dinamički

## 940H4 - 629591

550  
kg



L 1182 x W 640 x H 955 mm

**-35%**

~~129.900,00~~

**84.435,00**

101.322,00 sa pdv-om

## Kolica za alat HERCULES sa 7 fioka i 3 police

Izrađena za najteže uslove u radionici, kolica za alat 940H4 – Hercules kombinuju izuzetnu nosivost, stabilnost i izdržljivost profesionalnog nivoa.

- 7 fioka i 3 police (pet fioka dimenzija 565x365x70 mm, dve fioka dimenzije 565x365x150 mm)
- Točkovi otporni na ulje i kiseline (125 mm), dva sa kočnicama
- nosivost: 2300 kg statički (bez točkova), 550 kg dinamički
- fioka sa ugrađenim klizačima za "tiho zatvaranje" sa mogućnošću potpunog otvaranja

## Garnitura alata u SOS ulošku

Praktičan izbor SOS uloška koji kombinuje ključeve, imbus/TX ključeve i osnovne alate za sečenje.

- uključuje viljuškasto-okaste ključeve (6, 7, 8, 9, 10, 11, 12, 13, 14, 17, 19, 22), imbus ključeve (1,5, 2, 2,5, 3, 4, 5, 6, 8, 10) i ključeve sa TX profilom (TX 8, TX 9, TX 10, TX 15, TX 20, TR 25, TX 27, TX 30, TX 40).
- uz to i univerzalne ključeve, trometar, skalpel, testeru i makaze za lim



3/3

**-30%**

~~24.721,00~~

**17.305,00**

20.766,00 sa pdv-om

## Set alata u SOS ulošku

Ovaj set u SOS ulošku napravljen je za brzo, organizovano servisiranje iz jedne fioke.

- Dva pogonska prihvata u jednom ulošku: reverzibilne 1/4" i 1/2" čegrtaljke

~~39.019,00~~

**27.313,00**

32.776,00 sa pdv-om

**964/60SOS - 629981**



3/3

**-30%**

**964/61SOS - 629982**



3/3

## Set alata u SOS ulošku

Kompaktan set kombinuje klešta, odvijače, ispitivač i udarne alate — idealno za brzo održavanje iz jedne fioke.

- Osnovni set klešta pokriva prihvat i rezanje
- Odvijači + ispitivač napona
- Uključuje čekić i sekač za praktične zadatke u radionici
- SOS pena drži svaki alat fiksno na mestu

**-30%**

~~15.720,00~~

**11.004,00**

13.205,00 sa pdv-om

**964EC06 - 621291**



1/2

## Klešta BI u SOS ulošku za alat

Kompaktan, profesionalan izbor klešta za svakodnevni servisni rad — savršeno organizovan u SOS penastom ulošku koji se smešta u fioke Economic linije kolica za brz pristup i urednu kontrolu alata.

- kombinovana klešta 180 mm, kose sečice 160 mm, klešta špicasta prava 200 mm i papagaj klešta 240 mm.
- dimenzije uloška 498 × 135 × 30 mm
- odgovara fiokama kolica Economic

**-30%**

~~9.283,00~~

**6.498,00**

7.798,00 sa pdv-om

## 990MA1 - 625751

### UNIOR Modularni radni sto modul A1

Profesionalni radni sto izrađen za zahtevnu svakodnevnu upotrebu — čelična konstrukcija, organizovano skladištenje u fiokama, perforirani zadnji panel pune širine sa osvetljenjem i praktično skladištenje sitnih delova kako bi svaki posao bio brži i uredniji.

- Radna ploča: bukova šperploča debljine 40 mm
- Maksimalna nosivost: 1000 kg



L 2000 x W 750 x H 2025mm

~~384.379,00~~

249.846,00

299.815,00 sa pdv-om

**-35%**

L 2000 x W 750 x H 910mm



**-35%**

## 990MA14 - 627544

### UNIOR Modularni radni sto - modul 14

- dimenzije stola D 2000 x Š 750 x V 910 mm za komforan rad pri montaži i servisiranju.
- izrađeno za zahtevne poslove
- Izdržljiva bukova šper-ploča debljine 40 mm: čvrsta, pouzdana površina za svakodnevnu upotrebu u radionici (opciono dostupna inox obloga).

~~168.402,00~~

109.461,00

131.353,00 sa pdv-om

**-30%**

## 990MA12 - 626730

### UNIOR Modularni radni sto modul 12

- osnovne mere radnog stola: 2000x750x2025 mm
- daska od bukove šperploče, debljine 40 mm, obezbeđuje da vaša radna površina ostane izdržljiva, pouzdana i neoštećena tokom svakodnevne upotrebe

~~367.497,00~~

257.248,00

308.698,00 sa pdv-om



## 990MA13 - 626731

### UNIOR Sto radni modularni A13

- osnovne mere radnog stola: 2000x750x910 mm
- nosivost: 1000 kg
- daska od bukove šperploče, debljine 40 mm, obezbeđuje da vaša radna površina ostane izdržljiva, pouzdana i neoštećena tokom svakodnevne upotrebe

~~233.153,00~~

174.865,00

209.838,00 sa pdv-om



-30%



~~80.750,00~~

56.525,00

67.830,00 sa pdv-om

## 990MA18 - 627656

### UNIOR Modularni radni sto modul A18

- osnovne mere radnog stola: 1500x750x2025 mm
- nosivost: 1000 kg
- daska od bukove šperploče, debljine 40 mm, obezbeđuje da vaša radna površina ostane izdržljiva, pouzdana i neoštećena tokom svakodnevne upotrebe

~~460.277,00~~

345.208,00

414.250,00 sa pdv-om

-30%



13 x

## 990MA15 - 627545

### UNIOR Radni sto dužine 2m, podesive visine - modul 15

- osnovne mere radnog stola: 2000x750x (750-1150) mm
- nosivost: 500 kg
- daska od bukove šperploče, debljine 40 mm, obezbeđuje da vaša radna površina ostane izdržljiva, pouzdana i neoštećena tokom svakodnevne upotrebe

-25%



## 905VDEBI - 617571

### Izolovani VDE BI alat u torbici

Kompaktan VDE set koji kombinuje izolovane odvijače, VDE BI klešta — spakovana za siguran, profesionalan električarski rad.

- u setu dolazi i glinERICA (220–250 V), trometar, ram za testeru i nož

~~24.244,00~~

16.971,00

20.365,00 sa pdv-om

406/1VDEBI

Klešta kombinovana, izolovana

cena sa pdv-om

610422	180	2.265,00	1.699,00	2.039,00
610423	200	2.438,00	1.829,00	2.195,00

-25%



461/1VDEBI-610427

Sečice kose, izolovane 160 mm

-25%



2.364,00

1.773,00

2.128,00 sa pdv-om

-25%



2.388,00

1.791,00

2.149,00 sa pdv-om

478/1VDEBI-610433

Klešta za skidanje izolacije, izolovana 160 mm

-35%

1000AD - 611884

Set od 62 alata za električare

Sveobuhvatan osnovni set namenjen električarima — kombinuje VDE alate, nastavke, nasadne ključeve 1/4", ključeve sa TX profilom i imbus ključeve.

- Uključuje mernu traku, čekić, ram za testeru i sečice

52.240,00

33.956,00

40.747,00 sa pdv-om



## 907HOME.2 - 629998

### Set 5 alata u kartonskoj kutiji

- sadržaj seta:
  - skalpel 556A -160 mm
  - merna traka 710R – 3 m
  - klešta kombinovana 406/4G – 180 mm
  - odvijač krstasti 615CR – PH2 x 100
  - odvijač krstasti 615CR – PH1 x 80



**-40%**

~~2.933,00~~

**1.750,00**

2.100,00 sa pdv-om

## 110/1CB - 603715

### Ključevi viljuškasti u kartonskoj kutiji

- 13 veličina ključeva; 6x7, 8x9, 10x11, 12x13, 14x15, 16x17, 18x19, 20x22, 21x23, 24x26, 25x28, 27x29, 30x32
- izrađeni od premium hrom-vanadijum čelika velike gustine



**13 x**

~~9.483,00~~

**7.112,00**

8.534,00 sa pdv-om

**-25%**

## 110/1CT - 615465

### Ključevi viljuškasti u torbici

- 8 veličina ključeva; 6x7, 8x9, 10x11, 12x13, 14x15, 16x17, 18x19, 20x22
- futrola drži alat organizovanim i zaštićenim



**8 x**

~~6.027,00~~

**4.520,00**

5.424,00 sa pdv-om

**-25%**

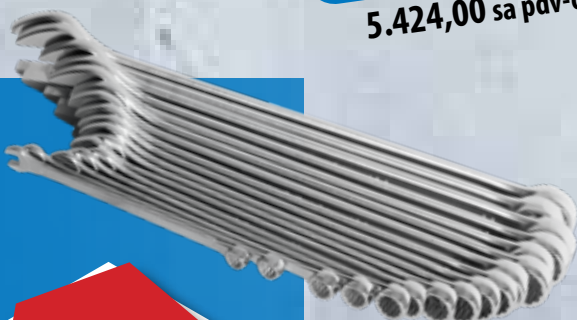

**17 x**

~~12.650,00~~

**9.488,00**

11.386,00 sa pdv-om

**-25%**

## 120/1CB - 600383

### Ključevi viljuškasto-okasti dugi u kartonskoj kutiji

- 17 komada dugih viljuškasto-okastih ključeva (art. 120/1), dim. 6, 7, 8, 9, 10, 11, 12, 13, 14, 15, 16, 17, 18, 19, 20, 21, 22

## 180/1CB - 600542

### Ključevi okasti u kartonskoj kutiji

- 12 komada dim. 6x7, 8x9, 10x11, 12x13, 14x15, 16x17, 18x19, 20x22, 21x23, 24x26, 25x28, 27x32

12.096,00

9.072,00

10.886,00 sa pdv-om

-25%

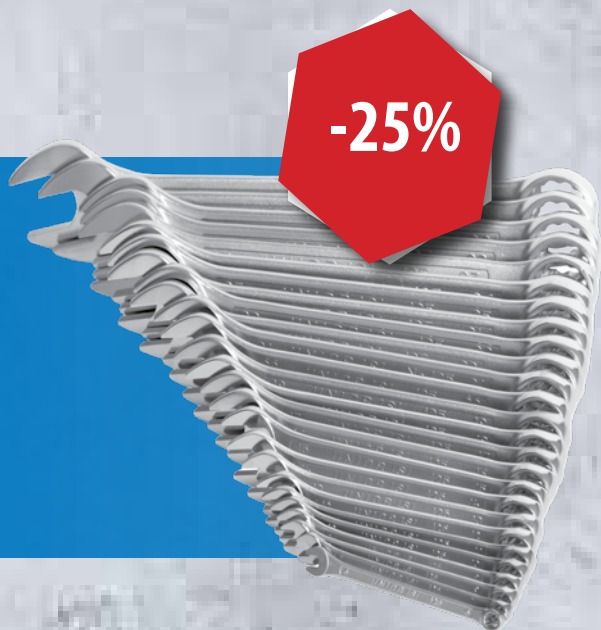

-25%

## 125/1CB - 602098

### Ključevi viljuškasto-okasti u kartonskoj kutiji

- 26 kom. kratkih okasto-viljuškatih ključeva (art. 125/1), dim. 6, 7, 8, 9, 10, 11, 12, 13, 14, 15, 16, 17, 18, 19, 20, 21, 22, 23, 24, 25, 26, 27, 28, 29, 30, 32 mm

26.095,00

19.571,00

23.485,00 sa pdv-om

## 120/1CS - 603709

### Ključevi viljuškasto-okasti dugi u kartonskoj kutiji

- 8 dugih kombinovanih ključeva: 8, 9, 10, 12, 13, 14, 17, 19 mm
- pokriva osnovne veličine u jednom kompaktnom setu



-25%

8 x

5.437,00

4.078,00

4.894,00 sa pdv-om



-25%

10.581,00

7.936,00

9.523,00 sa pdv-om

## 188BI - 611996

### Ključevi nasadni, prihvat 1/4", u metalnoj kutiji

- 11 kom šestougaonih nasadnih ključeva 1/4" (art. 188/2 6P) dim. 4, 4.5, 5, 5.5, 6, 7, 8, 9, 10, 11, 13 mm
- 1 kom. dvosmerne čegrtaljke 1/4"
- pribor 1/4": ručka sa zglobom, T-ručka, nastavci 55 i 150 mm

## 190BI6P23 - 612779

### Ključevi nasadni, prihvati 1/2", u metalnoj kutiji

- 18 kom. šestougaonih nasadnih ključeva 1/2" (art. 190/1 6p), dim. 10, 11, 12, 13, 14, 15, 16, 17, 18, 19, 20, 21, 22, 23, 24, 27, 30, 32 mm
- 1 kom. dvosmerne čegrtaljke 1/2"
- pribor 1/2": T-ručka, nastavci 125 i 250 mm, kardanski zglob

~~23.633,00~~

17.725,00

21.270,00 sa pdv-om



-25%

## 188C - 615151

### Ključevi nasadni i nastavci, prihvati 1/4", u metalnoj kutiji

- 13 kom. šestougaonih nasadnih ključeva 1/4" (art. 188/2 6p), dim. 4, 4.5, 5, 5.5, 6, 7, 8, 9, 10, 11, 12, 13, 14 mm
- 15 kom. nasadnih ključeva 1/4": imbus 3, 4, 5, 6, 7 mm; TORX 8, 10, 15, 20, 25, 27, 30, 40; krstasti PH1, PH2, PH3
- 1 kom. dvosmerne čegrtaljke 1/4"
- pribor 1/4": T-ručka, nastavci 55 i 150 mm, kardanski zglob
- dimenzije metalne kutije: 321 x 198 x 54 mm



-30%

33 x

~~16.082,00~~

11.257,00

13.508,00 sa pdv-om

## 239D - 613073

### Ključevi nasadni, prihvati 3/8", u metalnoj kutiji

- 14 kom. šestougaonih nasadnih ključeva 3/8" (art. 238/1 6p), dim. 6, 7, 8, 9, 10, 11, 12, 13, 14, 15, 16, 17, 18, 19 mm
- 1 kom. dvosmerne čegrtaljke 3/8"
- pribor 3/8": savijena ručka, T-ručka, nastavci 125 i 250 mm, kardanski zglob
- 10 kom. nasadnih ključeva 3/8": imbus 236/2HX 4, 5, 6, 8, 10 mm; ključ imbus dugi 236/2HXL 4, 5, 6, 8, 10 mm
- veličina metalne kutije: 321 x 198 x 54 mm

~~24.282,00~~

16.997,00

20.396,00 sa pdv-om



-30%

30 x



-25%

~~51.163,00~~

38.372,00

46.046,00 sa pdv-om

## 197MB2 - 600954

### Ključevi nasadni, prihvati 3/4", u metalnoj kutiji

- 10 kom. šestougaonih nasadnih ključeva 3/4" (art. 197/1 6p), dim. 22, 24, 27, 30, 32, 36, 38, 41, 46, 50 mm
- 1 kom. dvosmerne čegrtaljke 3/4"
- pribor 3/4": T-ručka, nastavci 200 i 400 mm

## 190BI6P14 - 611940

### Set nasadnih ključeva 1/2" u metalnoj kutiji

- 11 kom. šestougaonih nasadnih ključeva 1/2" (art. 190/1 6p), dim. 10, 11, 12, 13, 14, 15, 17, 19, 21, 22, 24 mm
- 1 kom. dvosmerne čegrtaljke 1/2"
- pribor 1/2": T-ručka, nastavak 125 mm
- veličina metalne kutije: 321 × 198 × 54 mm

~~15.713,00~~

10.999,00

13.199,00 sa pdv-om

-30%



14 x

-30%

## 190BI12P23 - 615327

### Set nasadnih ključeva 1/2" u metalnoj kutiji

- 15 kom. dvanaestougaonih ključeva, prihvat 1/2" (art. 190/1 12P) dim. 10, 12, 13, 14, 15, 16, 17, 18, 19, 21, 22, 24, 27, 30, 32
- 1 kom. dvosmerne čegrtaljke 1/2"
- pribor 1/2": T-ručka, nastavci 125 i 250 mm, kardanski zglob
- veličina metalne kutije: 448 × 198 × 54 mm

~~23.580,00~~

16.506,00

19.807,00 sa pdv-om

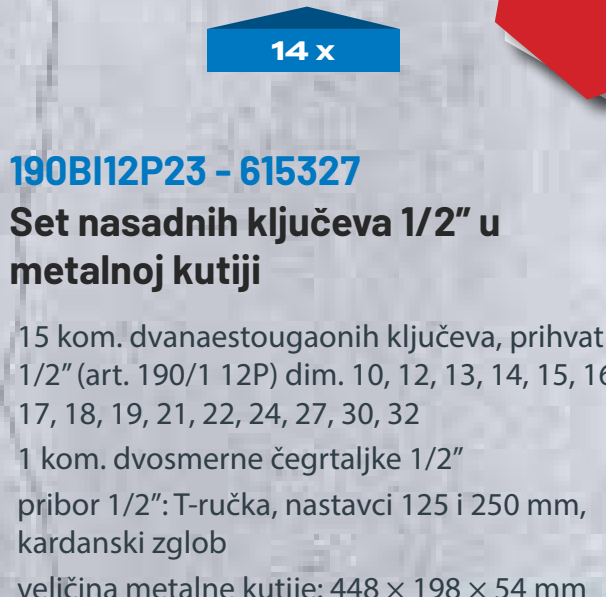

23 x

-30%

## 190-6P23 - 640077

### Set nasadnih ključeva 1/2" u metalnoj kutiji

- 18 kom. šestougaonih nasadnih ključeva 1/2" (art. 190/1 6p), dim. 10, 11, 12, 13, 14, 15, 16, 17, 18, 19, 20, 21, 22, 23, 24, 27, 30, 32 mm
- 1 kom. dvosmerne čegrtaljke 1/2"
- pribor 1/2": T-ručka, nastavci 125 i 250 mm, kardanski zglob
- veličina metalne kutije: 448 × 198 × 54 mm

~~21.279,00~~

14.895,00

17.874,00 sa pdv-om



**402B - 617933**

### Set klešta u kartonskoj kutiji

- kombinovana klešta 180 mm, kose sečice 160 mm i papagaj klešta 240 mm

~~4.889,00~~

**3.667,00**

4.400,00 sa pdv-om



**-25%**



**-30%**

**10 x**

**404B - 640115**

### Set alata u plastičnoj kutiji

- kombinovana klešta 180 mm, kose sečice 160 mm, klešta papagaj podešavajuća "HYPO" 240 mm, čekić
- pljosnati odvijače TBI dim. 0.5x3.0x80, 1.0x5.5x125, krstasti odvijači (PH) sa TBI ručkom dim. PH 1x80, PH 2x100, trometar i skalpel.

~~15.713,00~~

**10.999,00**

13.199,00 sa pdv-om

**603CS6ATVD - 617656**

### Odvijači VDE i ispitivač napona u garnituri

- 3 kom. izolovanih pljosnatih odvijača sa TBI ručkom (art. 603VDETBI), dim. 0.5x3.0x100, 0.8x4.0x100, 1.0x5.5x125
- 2 kom izolovanih krstastih odvijača (art. 613VDE), dim. PH 1x80, PH 2x100
- 1 kom. glinerice 220-250V (630VDE), dim. 0.5x3.0x140

~~2.573,00~~

**1.930,00**

2.316,00 sa pdv-om



**-25%**

**6 x**

## 603CS6ATVT - 617654

### Odvijači VDE TBI i ispitivač napona u garnituri

- 3 kom. izolovanih pljosnatih odvijača sa TBI ručkom (art. 603VDE TBI), dim. 0.5x3.0x100, 0.8x4.0x100, 1.0x5.5x125
- 2 kom. izolovanih krstastih odvijača (PH) sa TBI ručkom (art. 613VDE TBI), dim. PH 1x80, PH 2x100
- 1 kom. glinerice 220-250V (630VDE), dim. 0.5x3.0x140



~~3.368,00~~  
2.526,00

3.031,00 sa pdv-om

-25%



5 x

-25%

## 607B5CR - 617021

### Odvijači CR u garnituri

- 3 kom. odvijača pljosnatih sa CR ručkom (art. 605CR), dim. 0.4x2.5x75, 0.8x4.0x100, 1.2x6.5x150
- 2 kom. krstastih odvijača sa CR ručkom (art. 615CR), dim. PH1x80, PH2x100

~~1.773,00~~  
1.330,00

1.596,00 sa pdv-om

-25%

## 609CS5TBI - 611987

### Odvijači TBI u garnituri

- 3 kom. pljosnatih odvijača sa TBI ručkom (art. 605TBI) dim. 0.8x4.0x100, 1.0x5.5x125, 1.2x6.5x150
- 2 kom. krstastih odvijača (PZ) sa TBI ručkom (art. 625TBI), dim. PZ 1x80, PZ 2x100

~~2.955,00~~

2.216,00

2.659,00 sa pdv-om



## 514/1BI - 612782

### Klešta električarska višenamenska 160 mm

- premium plus alatni čelik
- kovana, potpuno poboljšana i ojačana
- rezne ivice induktivno kaljene
- čeljusti polirane

~~2.182,00~~

1.637,00

1.964,00 sa pdv-om

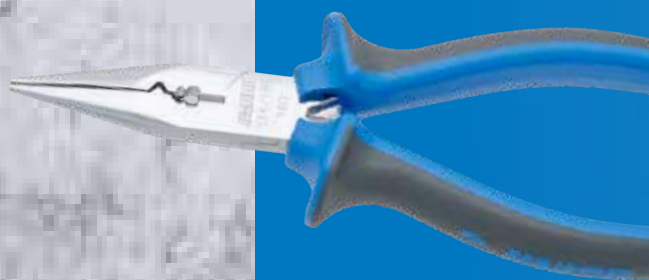

**-25%**

## 508/1BI - 607876

### Klešta špicasta prava 170 mm

- robusne ručke obložene dvokomponentnim navlakama
- unutrašnje površine čeljusti nazubljene
- takođe i za stiskanje i odvajanje od kablova i drugih osetljivih delova



**-25%**

~~2.119,00~~

1.589,00

1.907,00 sa pdv-om

## 512/1BI

### Klešta špicasta savijena

- robusne ručke obložene dvokomponentnim navlakama
- unutrašnje površine čeljusti nazubljene
- čeljusti savijene pod uglom od 45°
- robusne čeljusti klešta omogućavaju dobar prihvata

cena sa pdv-om

607966	170	2.350,00	1.763,00	2.116,00
607967	200	2.454,00	1.841,00	2.209,00

**-25%**



## 466/1BI

### Sečice kose

- robusne ručke obložene dvokomponentnim navlakama
- unutrašnje površine čeljusti nazubljene
- takođe i za stiskanje i odvajanje od kablova i drugih osetljivih delova



**-25%**

cena sa pdv-om

608837	200	2.967,00	2.225,00	2.670,00
608850	180	2.580,00	1.935,00	2.322,00

406/4G-608675

### Klešta kombinovana 180 mm

- materijal: premium plus alatni čelik
- kovana, potpuno kaljena i ojačana
- rezne ivice induktivno kaljene
- čeljusti fino brušene



1.360,00

1.020,00

1.224,00 sa pdv-om

-25%



-25%

461/4G-608698

### Sečice kose 160 mm

- premium plus alatni čelik
- kovane, potpuno poboljšane i ojačane
- rezne ivice induktivno kaljene
- čeljusti fino brušene

1.460,00

1.095,00

1.314,00 sa pdv-om

-25%

445/4G - 620558

### Klešta papagaj 240 mm

- podešavanje otvora čeljusti u pet položaja
- ožljebljen zglob



2.069,00

1.552,00

1.862,00 sa pdv-om

-25%



480/6

### Klešta za cevi prava 90°

- premium hrom-vanadijum čelik
- čeljusti nazubljene, zubi induktivno okaljeni

cena sa pdv-om

601483	2"	6.960,00	5.220,00	6.264,00
601484	3"	11.393,00	8.545,00	10.254,00
605125	4"	16.548,00	12.411,00	14.893,00

706

## Stega ojačana

- premium flex plus alatni čelik, u potpunosti poboljšana i ojačana
- integrisana kočnica sprečava nekontrolisano otvaranje stege
- maksimalna sila pritezanja 6000N
- klizni profil nazubljen



-25%

cena sa PDV-om

626284	300	<del>5.002,00</del>	3.752,00	4.502,00
626287	600	<del>6.323,00</del>	4.742,00	5.690,00

710P

## Merna traka

- kućište od kompozitne plastike sa zaštitnom gumom
- sa kočnicom i šnalom
- klasa tačnosti II



-25%

cena sa PDV-om

612132	3 m	<del>591,00</del>	443,00	532,00
612133	5 m	<del>915,00</del>	686,00	823,00

762/5 1/2S - 612931

## Turpije polufine u garnituri, u kartonskoj kutiji

- uključuje: pljosnata, poluokruglu, okruglu, trougaonu i kvadratnu turpiju
- dužina 200 mm



5 x

-25%

~~4.164,00~~

3.123,00

3.748,00 sa pdv-om

**762/5B - 612929**

### Turpije grube u garnituri, u kartonskoj kutiji

- uključuje: pljosnatu, poluokruglu, okruglu, trougaonu i kvadratnu turpiju
- dužina 200 mm

~~3.762,00~~  
**2.822,00**  
3.386,00 sa pdv-om



5 x

**556B - 612136**

### Skalpel

- osam lako izmenljivih segmentiranih nožića u ručki
- nožić ima 13 segmenata
- kad se vrh oštice istupi, samo se odlomi segment
- kad i poslednji segment nožića postane neupotrebljiv, ostatak se vadi potiskivanjem do kraja dugmeta za blokadu

~~984,00~~  
**738,00**  
886,00 sa pdv-om



**1300/6 - 615454**

### Klešta za blok zakovice

- telo od aluminijumske legure a rukohvat od poboljšanog čelika
- ručka ergonomski oblikovana
- u setu sa 4 glave za zakovice do 4,8 mm (3/16")
- sa ključem za menjanje glava

~~3.025,00~~  
**2.269,00**  
2.723,00 sa pdv-om



**220/3SLPH - 608534**

### Ključevi imbus , loptasti, dugi, na plastičnom držaču

- 9 kom. dugih imbus ključeva sa loptastom glavom (art. 220/3SL), dim. 1,5, 2, 2,5, 3, 4, 5, 6, 8, 10 mm



~~2.531,00~~  
**1.898,00**  
2.278,00 sa pdv-om

531/4

## Klešta armiračka

- korisne za savijanje i sečenje žice
- rezne ivice induktivno kaljene do 61 HRc

cena sa PDV-om

601374	250	<del>1.544,00</del>	1.158,00	1.390,00
601375	280	<del>1.773,00</del>	1.330,00	1.596,00
601373	224	<del>1.384,00</del>	1.038,00	1.246,00



-25%



-25%

563L/7PR-615038

## Makaze za lim univerzalne 280 mm

- za sečenje limova zatezne čvrstoće do 400 N/mm<sup>2</sup> i debljine do 1,5 mm
- rezne ivice induktivno kaljene na ča. 62 HRC

~~2.760,00~~

2.070,00

2.484,00 sa pdv-om

1376/6- 619936

## Mazalica

- kapacitet sa nezavisnim punjenjem: 500 cm<sup>3</sup>
- kapacitet sa patronom: 400 cm<sup>3</sup>
- pritisak pražnjenja 4000-4500 psi (280-310 bara)
- savitljivo crevo visokog pritiska l-290 mm, navoj R 1/8", prihvat za ključ 13 mm
- kruto crevo l-130 mm sa navojem R 1/8"
- glava mazalice Ameriken R 1/8"

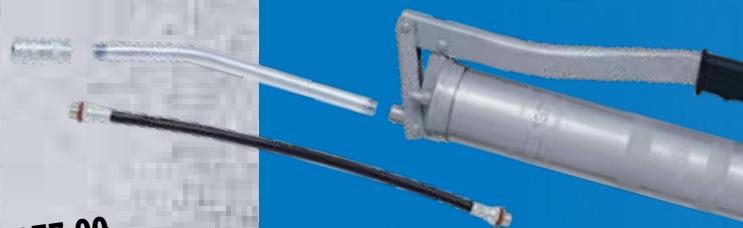

-25%

~~3.977,00~~

2.983,00

3.580,00 sa pdv-om



-25%

812

## Čekić bravarski

- premium flex plus alatni čelik
- kovan
- udarne površine induktivno kaljene
- površinska zaštita: lakiran
- drška od jasena pričvršćena ovalnim klinom

cena sa PDV-om

601804	500	<del>1.581,00</del>	1.186,00	1.423,00
601807	1000	<del>2.696,00</del>	2.022,00	2.426,00
601810	2000	<del>4.044,00</del>	3.033,00	3.640,00

1562-615321

### Odvrtać pneumatski 1/2"

- 7.000 o/min u slobodnom hodu
- max. obrtni moment: 949 Nm
- max. pritisak vazduha: 6, 2 bara
- potrošnja vazduha: 119 l/min
- priključak za vazduh: 1/4"
- za vijke do M18



-25%

~~31.503,00~~  
23.627,00  
28.352,00 sa pdv-om

1563-627568

### Odvrtać pneumatski 1/2"

- broj obrtaja u praznom hodu: 8000 obrtaja/min
- max. obrtni moment: 745 Nm
- max. obrtni moment pri odvrtnju: 1275 Nm
- preporučeni pritisak dovoda vazduha: 6,2 bar
- potrošnja komprimovanog vazduha: 164 l/min
- priključak za vazduh: 1/4"
- za vijke do M20



-25%

~~22.318,00~~  
16.739,00  
20.087,00 sa pdv-om

1566- 627570

### Udarni pneumatski odvrtać sa kompozitnim kućištem 1/2"

- broj obrtaja u praznom hodu: 8000 obrtaja/min
- max. obrtni moment: 1.223 Nm
- max. obrtni moment pri odvrtnju: 1.756 Nm
- preporučeni pritisak dovoda vazduha: 6,2 bar
- potrošnja komprimovanog vazduha: 113 l/min
- priključak za vazduh: 1/4"
- za vijke do M24



-25%

~~26.504,00~~  
19.878,00  
23.854,00 sa pdv-om



-25%

~~55.792,00~~  
41.844,00  
50.213,00 sa pdv-om

1573-627571

### Udarni pneumatski odvrtać sa kompozitnim kućištem 3/4"

- broj obrtaja u praznom hodu: 5500 obrtaja/min
- max. obrtni moment: 2034 Nm
- max. obrtni moment pri odvrtnju: 3245 Nm
- preporučeni pritisak dovoda vazduha: 6,2 bar
- potrošnja komprimovanog vazduha: 198 l/min
- priključak za vazduh: 3/8"
- za vijke do M30

1592-615326

## Odvrtáč pneumatski 1"

- 4.000 o/min u slobodnom hodu
- max. obrtni moment: 2439 Nm
- max. pritisak vazduha: 6, 2 bara
- potrošnja vazduha: 340 l/min
- priključak za vazduh: 1/2"
- za vijke do M36

116.015,00

87.011,00

104.413,00 sa pdv-om

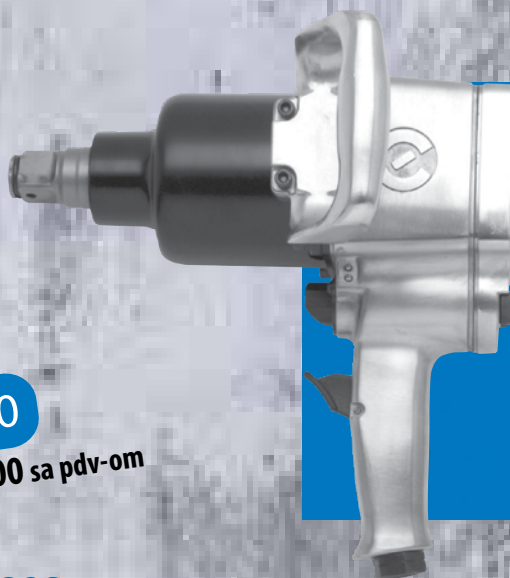

-25%



-25%

280

## Multiplikator momenta

- umnožavanje momenta u odnosu 5:1; garantovana preciznost koja je bolja od +/- 4%
- poluga i kontrapoluga omogućavaju veću upotrebljivost
- robusna izrada omogućava minimalno održavanje i dug vek trajanja
- tačno definisano umnožavanje momenta – nema potrebe za upotrebom tablica za konverziju

cena sa PDV-om

616805	3/4" (36mm)	<del>178.137,00</del>	133.603,00	160.324,00
616804	1/2" (32mm)	<del>178.137,00</del>	133.603,00	160.324,00

264

## Ključ moment dvosmerni

- dvojna skala (Nm i kgm)
- delovanje obrtnog momenta: u jednom smeru – uvek koristite smer koji je podešen na dršci moment ključa, jer je to pravilan smer delovanja!
- pritezanje može da se vrši u oba smera, dok se merenje obrtnog momenta vrši samo u jednom smeru, obeležnom na ručki moment ključa
- zvučni signal u trenutku dostizanja željenog momenta



-25%

cena sa PDV-om

615490	3/4" (140-700 Nm)	<del>51.136,00</del>	38.352,00	46.022,00
615489	3/4" (70-560 Nm)	<del>28.030,00</del>	21.023,00	25.228,00
615491	1" (140-980 Nm)	<del>60.605,00</del>	45.454,00	54.545,00

**2091-620237**

## LED svetiljka

- sa 7 LED dioda (6 sa prednje strane i 1 na vrhu)
- 6 LED dioda na prednjoj strani može biti uključeno približno 3 sata, a 1 LED dioda na vrhu 7 sati
- jačina svetlosti LED diode na vrhu: 80 lm (lumena)
- jačina svetlosti 6 LED dioda: 350 lm (lumena)

**-25%**

~~5.533,00~~

**4.150,00**

4.980,00 sa pdv-om



**-30%**

**930-601996**

Garnitura od 80 alata u petodelnoj, metalnoj kutiji

~~90.432,00~~

**63.302,00**

75.962,00 sa pdv-om



**931-601995**

Garnitura od 108 alata u petodelnoj, metalnoj kutiji

~~115.168,00~~

**80.618,00**

96.742,00 sa pdv-om

**-30%**



**-25%**

**932-601994**

Garnitura od 136 alata u petodelnoj, metalnoj kutiji

~~134.180,00~~

**100.635,00**

120.762,00 sa pdv-om



**UNIORTEOS ALATI D.O.O. BEOGRAD**

Subotička 23  
11050 Zvezdara

office@uniorteos.rs  
www.uniorteos.rs

011/7440-330 veleprodaja  
011/2412-555 maloprodaja

**UNIORTEOS**<sup>®</sup>  
stvarno dobri alati